

Varenummer: 12502000020100  
Beskrivelse: KLEE-coil 502 000 020.100  
M2 Stål hærdet, forz./gulkromat.

## Mål

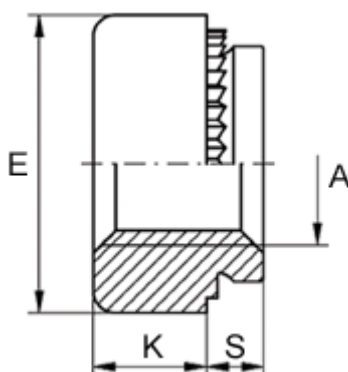

Anbefalet huldia. +0,05	= 4.20
Højde K	= 1.6
Indvendigt gevind A	= M2
Max reces højde S	= 1.3
Mindsteafstand til kant	= 2.9
Pladetykkelse M	= 1,5 op til 2,3
Udvendig diameter E	= 6.0